

AGORA-ROBOT

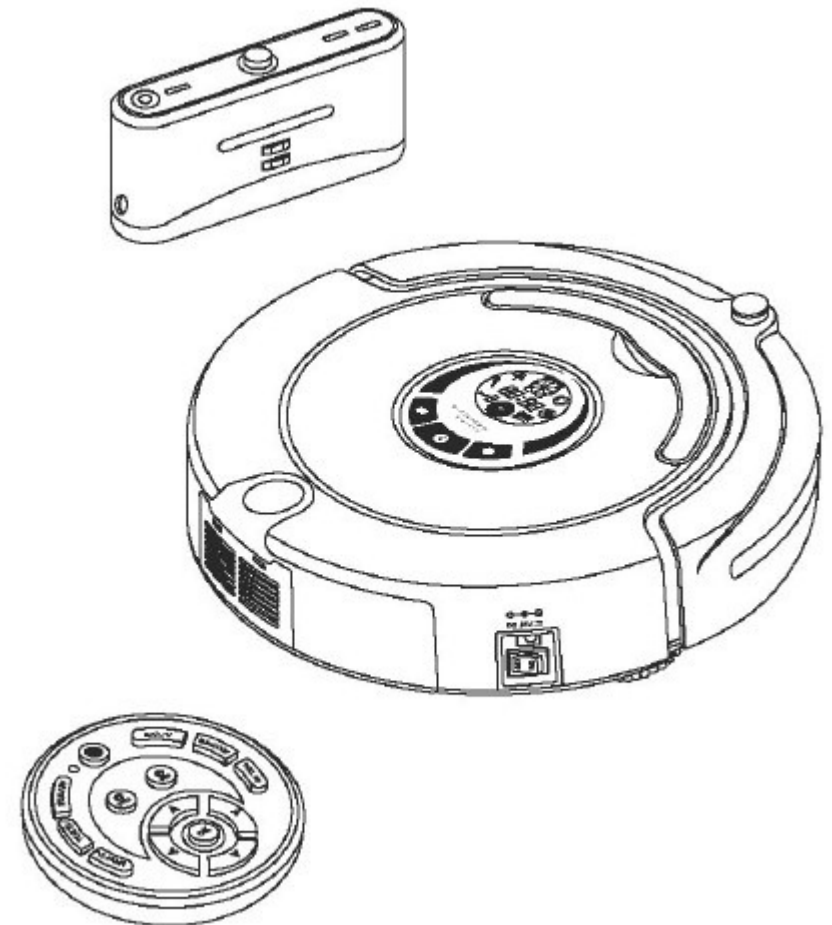

www.agora-tec.de

Agora-Tec GmbH Alte Kammgarnspinnerei 3 98574 Schmalkalden

Benutzerhandbuch

Agora-Tec GmbH Alte Kammgarnspinnerei 3 98574 Schmalkalden

Benutzerhandbuch

Staubsaugerroboter AGORA-ROBOT

Bedienungsanleitung

Benutzerhandbuch Deutsch

Inhaltsverzeichnis

1. Einleitung	2
2. Verpackungsinhalt	2
3. Vorkehrungen zum Gebrauch Ihres AGORA-ROBOT	3
4. Lernen Sie Ihren AGORA-ROBOT kennen	4
a. Präsentation der Ober- und Unterseite Ihres Staubsaugerroboters.....	4
b. Anzeigen und Benutzung des Touchscreens Ihres AGORA-ROBOT.....	5
c. Beschreibung der Reinigungsfunktionen Ihres Staubsaugers.....	6
5. Aufstellung der Ladestation und Aufladen Ihres AGORA-ROBOT	7
a. Automatisches Aufladen.....	7
b. Manuelles Aufladen.....	7
c. Benutzung der ätherischen Öle.....	7
6. Benutzung Ihrer Fernbedienung zur Überwachung und Programmierung der Betriebstage und -stunden	9
a. Benutzung Ihrer Fernbedienung.....	9
b. Einstellung der Uhrzeit Ihres AGORA-ROBOT.....	10
c. Programmierung der Reinigungstage und -stunden	11
d. Programmierung der Reinigungsstunden Ihres AGORA-ROBOT.....	11
e. Anwendungsfall.....	13
f. Löschen der Programmeinstellungen.....	13
7. Pflege ihres Staubsaugerroboters AGORA-ROBOT	14
a. Entleerung und Reinigung des Filters des Staubbehälters.....	14
b. Benutzung des Wischtuchs.....	15
c. Ein- und Ausrasten der Doppelbürsten.....	16
d. Ein- und Ausrasten der Seitenbürste.....	16
e. Reinigung der Hinderniserkennung.....	17
8. Einlegen der Batterien	18
a. Einlegen der Batterien in Ihre virtuelle Wand.....	18
b. Einlegen der Batterien in Ihre Fernbedienung.....	18
c. Sicherheits- und Pflegehinweise.....	18
9. Benutzung Ihrer Ladestation	19
a. Lernen Sie die Ladestation Ihres AGORA-ROBOT kennen.....	19
10. Benutzung Ihrer virtuellen Wand	19
a. Lernen Sie die virtuelle Wand Ihres AGORA-ROBOT kennen.....	19
b. Funktionalität Ihrer virtuellen Wand.....	20
c. Positionierung der virtuellen Wand.....	20
11. Fehlercode (ERROR) und einfache Fehlerbeseitigung	22
13. Häufig gestellte Fragen (FAQ)	23
14. Garantie und Zertifikate	24

1. Einleitung

AGORA-TEC bietet Ihnen unter dem Namen AGORA-ROBOT eine Baureihe selbstständiger Staubsaugerroboter. Die AGORA-ROBOTS verfügen über die neuesten technologischen Funktionen und sind somit die leistungstärksten Staubsaugerroboter auf dem Markt.

Der AGORA-ROBOT wird schnell zu einem unentbehrlichen Apparat für Ihre Innenreinigung werden. Ob im Büro oder zu Hause, wir empfehlen, ihn ausschließlich für die Innenreinigung zu verwenden.

Der AGORA-ROBOT kann für die Reinigung von verschiedenen Bodenbelägen wie Teppichboden, Parkett, Linoleum, Fliesen sowie dünne Teppiche eingesetzt werden.

2. Verpackungsinhalt

- 1 Sendesäule für virtuelle Sperre: zur Begrenzung der Räume, die Ihr Roboter reinigen soll.
- 1 Netzteil
- 1 Akku (schon eingelegt)
- 1 Ladestation: Ihr selbstständiger Staubsaugerroboter kehrt automatisch zu seiner Ausgangsstelle zurück, sobald sein Akku leer ist.
- 2 Filtersätze: 1 schon eingebaut und 1 zum Austausch
- 1 Fernbedienung: zur Fernaktivierung der verschiedenen Reinigungsbetriebsarten Ihres Staubsaugers, zur Programmierung der Reinigungszeiten und zur manuellen Bedienung.
- 1 Ersatzseitenbürste
- 1 Reinigungs- und Pflegewerkzeug
- Elemente für die Moppingfunktion (Wischfunktion) mit 2 waschbaren Tüchern

3. Vorkehrungen zum Gebrauch Ihres AGORA-ROBOT

- Bauen Sie Ihr Gerät nicht ohne Zustimmung unsers Unternehmens auseinander, sonst erlischt Ihre Herstellergarantie von 2 Jahren.
- verwenden Sie nur die Adapter, die zum Lieferumfang Ihres Roboters gehören. Alle anderen Stromversorgungen könnten zum Überhitzen des Geräts führen und es ernsthaft beschädigen.
- Sorgen Sie dafür, dass Ihr Staubsaugerroboter grundsätzlich spannungslos ist, wenn Sie seine Bürsten und Fächer reinigen.
- Halten Sie Ihr Gerät von Wärmequellen und entzündbaren Produkten fern.
- Falls Sie Ihr Gerät über einen längeren Zeitraum hinweg nicht benutzen, nehmen Sie den Akku aus dem Roboter und lagern Sie die Elemente an einem trockenen Ort.
- Die AGORA-ROBOTS sind nicht für den Außengebrauch geeignet.
- Sorgen Sie dafür, dass sich keine empfindlichen oder elektrischen Gegenstände oder Teppichfransen im Weg des Roboters befinden.
- Halten Sie die Augen während des Betriebs von den Infrarot- und UV-Quellen fern.

4. Lernen Sie Ihren AGORA-ROBOT kennen

a. Präsentation der Ober- und Unterseite Ihres Staubsaugerroboters

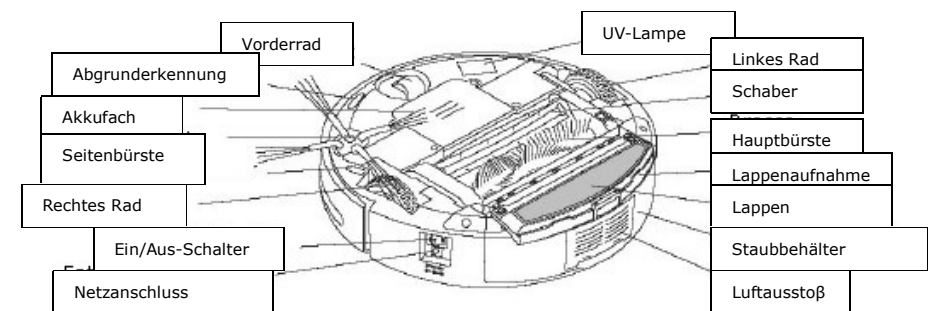
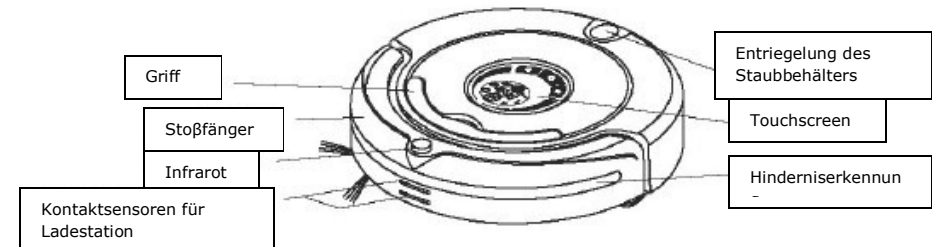

b. Anzeigen und Benutzung des Touchscreens Ihres AGORA-ROBOTS

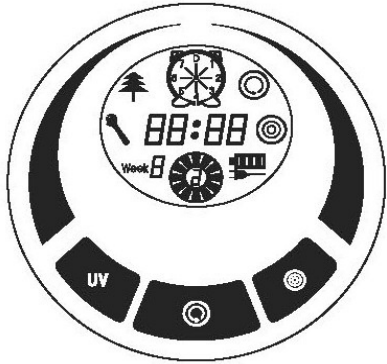

Anzeige der Uhrzeiten und Tage, die Sie für die Reinigung programmiert haben.



Status der Räderdrehung / Reinigungsgeschwindigkeit



Status der UV-Lampe



Automatischer Reinigungsmodus



Punktreinigungsmodus: Die Reinigung wird auf den gewählten Bereich konzentriert.



Anzeige der Tagesnummer



Betriebsproblem aufgetreten



Ladestatus des Akkus / Ladevorgang läuft



Uhrzeit / Anzeige des Fehlercodes (ERROR)



UV-Lampe

aktivieren/deaktivieren



Automatischen Reinigungsmodus aktivieren



Punktreinigungsmodus aktivieren

c. Beschreibung der Reinigungsfunktionen Ihres AGORA-ROBOTS

Automatischer Modus: Ihr Staubsaugerroboter beginnt Ihren Raum spiralförmig zu reinigen, dann linear, in Zickzacklinien und schließlich an den Wandleisten entlang. Die Gesamtheit der verschiedenen Reinigungsverfahren gewährleistet eine optimale Abdeckung Ihrer Räume. Sobald die Akkus leer sind, klingelt Ihr Staubsauger 10-mal, um Ihnen mitzuteilen, dass er zu seiner Ladestation zurückkehren wird. Drücken Sie auf irgendeine Taste des Touchscreens, falls Sie den im Reinigungsbetrieb

befindlichen Staubsaugerroboter stoppen wollen.



Punktmodus: Ihr Staubsaugerroboter konzentriert seine Reinigung auf einen bestimmten Bereich. Seine Reinigungszeit beträgt 2 Minuten bei normaler Geschwindigkeit und 4 Minuten bei langsamer Geschwindigkeit. Sobald die Bearbeitungszeit abgelaufen ist, stoppt Ihr Roboter an Ort und Stelle.



UV_Lampe: Durch die antibakteriellen Eigenschaften der UV-Lampenfunktion kann Ihr Staubsaugerroboter Ihre Böden desinfizieren.

5. Aufstellung der Ladestation und Aufladen Ihres AGORA-ROBOTS

a. Automatisches Aufladen

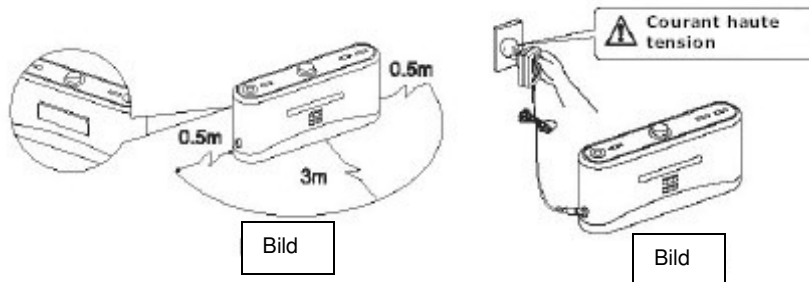

1. Stellen Sie die Ladestation an einem ebenen Ort und gegen eine Wand auf (Verwenden Sie das mitgelieferte Haftetikett zur Befestigung der Station).
2. Beachten Sie die in Bild 1 angegebenen Freiräume im vorderen und seitlichen Bereich. Dadurch wird bei der Rückfahrt Ihres Staubsaugerroboters das Andocken an die Ladestation begünstigt.
3. Schließen Sie die Ladestation mit ihrem Netzteil an. Denken Sie daran, das Anschlusskabel an Ihrer Wand entlang zu verlegen, damit Ihr Staubsaugerroboter sich nicht darin verfangen kann.

b. Manuelles Aufladen

1. Sie können das Netzkabel direkt an Ihren Staubsaugerroboter anschließen.

- **Manuelle Rückfahrt Ihres Staubsaugerroboters zur Ladestation**

- Drücken Sie auf die Taste "DOCK" Ihrer Fernbedienung. Der AGORA-ROBOT schaltet daraufhin in den Suchmodus nach seiner Ladestation (Bild 3).

- Falls Sie die Rückfahrt zur Ladestation unterbrechen wollen, drücken Sie einfach auf eine beliebige andere Taste Ihrer Fernbedienung.

- Es werden folgende Informationen über den Ladezustand Ihres Staubsaugerroboters angezeigt:
Ladevorgang läuft, am LCD-Display Ihres AGORA-ROBOTS wird die Akkuleiste stufenweise angezeigt (Bild 4).
Sobald der Akku aufgeladen ist, wird die Akkuanzeige statisch und alle 3 Balken sind voll (Bild 5).

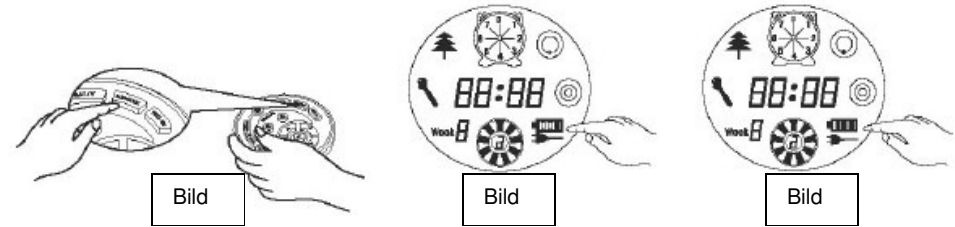

Falls Ihr Staubsaugerroboter Schwierigkeiten hat, zu seiner Ladestation zurückzukehren, überprüfen Sie, ob ein Hindernis in seinem Fahrweg ist und ob die Ladestation an einem Ort mit genügend Freiraum aufgestellt ist.

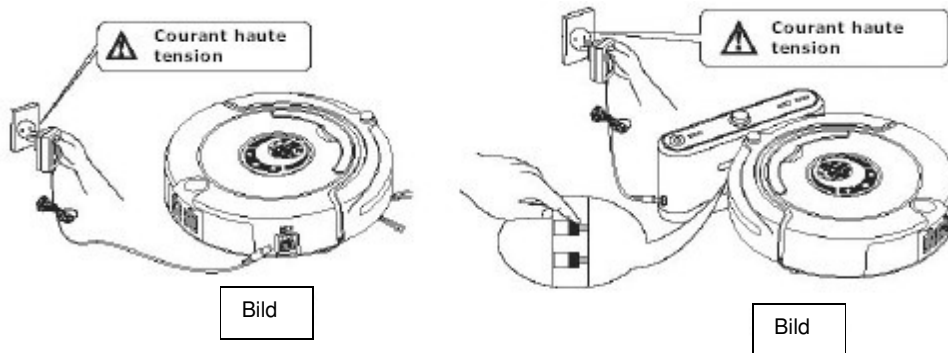

6. Benutzung Ihrer Fernbedienung zur Überwachung und Programmierung der Betriebstage und -stunden

7.

a. Benutzung Ihrer Fernbedienung

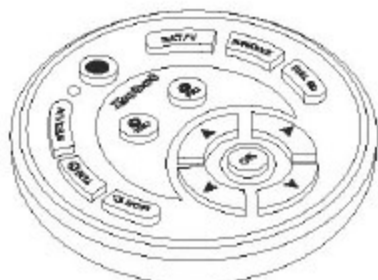

b. Einstellung der Uhrzeit Ihres AGORA-ROBOTS:

- **Auswahl des Wochentags:**

1. Schalten Sie Ihren Staubsaugerroboter ein
2. Drücken Sie auf **TUE** (🕒)
3. Wählen Sie jetzt folgendermaßen den Wochentag:

- **SUN/DOCK** = Sonntag
- **MON** (⬆️) = Montag
- **TUE** (🕒) = Dienstag
- ...
- **SAT/V** = Samstag



MON  Taste zur Programmierung der Reinigungstage und -stunden / Montag

TUE  :Taste zur Einstellung der Uhr / Dienstag

WED / UV

 : Automatischer Reinigungsmodus / Donnerstag

SAT / V : Geschwindigkeitseinstellung / Samstag

FRI

SUN / DOCK

FULL GO

Automatischer Start eines neuen Reinigungszyklus, sobald der Akku aufgeladen ist.



OK



Bestätigen Sie die Wahl des Wochentags durch Drücken der Taste.

- **Auswahl der Stunden:**



Nach Bestätigung der Auswahl des Wochentags wird nun das Eingabefeld der Stunden markiert.

_ Scrollen Sie die Stunden mittels der Tasten  und .

Bestätigen Sie die Wahl der Stunde durch Drücken der Taste. 

- **Auswahl der Minuten:**

Nach Bestätigung der Auswahl der Stunden wird nun das Eingabefeld der Minuten markiert.

_ Scrollen Sie die Minuten mittels der Tasten  und .

Bestätigen Sie die Wahl der Minuten durch Drücken der Taste. 

Bestätigen Sie die Einstellung der Uhrzeit durch Drücken der

Taste.





OK

C. Programmierung der Reinigungstage Ihres AGORA-ROBOTS

Mit Ihrem Staubsaugerroboter ist es möglich, den automatischen Start der Reinigung für jeden Wochentag zu programmieren.

- **Auswahl des Wochentags**

1. Schalten Sie Ihren Staubsaugerroboter ein
2. Drücken Sie auf 
3. Wählen Sie jetzt den Wochentag, den Sie programmieren wollen:

-  = Sonntag
-  = Montag
-  = Dienstag
- ...
-  = Samstag

Die Nummer des ausgewählten Wochentags wird auf dem Zifferfeld Ihres Displays angezeigt. Die Ziffer 1 für Sonntag, 2 für Montag, ...7 für Samstag.

Bestätigen Sie die Wahl des Wochentags durch Drücken der Taste. ►

Programmierung der Reinigungsstunden Ihres AGORA-ROBOTS



Der Schalter des Staubsauger (Taste auf der Peripherie) soll auf I stehen.

- Drücken Sie auf die rote Taste der Fernbedienung, um das Zifferfeld einzuschalten.
- Der Staubsauger soll nicht in Betrieb sein; Er soll nur erleuchtet werden.
- Drücken Sie auf die Taste TUE/heure (Icon).
- Die Kontrollleuchte WEEK soll blinken.
- Ändern Sie die Ziffer neben der Angabe WEEK mit den Pfeile nach oben und nach unten der Fernbedienung (1 für Montag bis 7 für Sonntag).
- Bestätigen Sie die Wahl der Ziffer mit der Taste (Pfeil nach rechts).
- Dann blinken die Ziffer für die Stunden.
- Stellen Sie die Stunde mit den Pfeilen nach oben oder nach unten.
- Bestätigen Sie die Wahl der Ziffer mit der Taste (Pfeil nach rechts).
- Die Minuten beginnen zu blinken.
- Stellen Sie die Minuten mit den Pfeile ▲ und ▼ ein.
- Bestätigen Sie die Wahl der Ziffer mit der Taste (Pfeil nach rechts).
- Die Stunden sind jetzt eingestellt.
- Bestätigen Sie die Einstellung der Uhrzeit durch Drücken der Taste OK.

e. Anwendungsfall

Sie können auch dieselbe Reinigungszeit (Stunde) für mehrere Wochentage derselben Woche auswählen. Dazu brauchen Sie nur nacheinander auf die entsprechenden Tage zu drücken.

Beispiel: Sie wollen Ihren Staubsaugerroboter für 2 Reinigungsvorgänge pro Woche, dienstags und freitags jeweils um 10h00, programmieren.

1. Drücken Sie auf 
2. Wählen Sie Ihre Tage aus, indem Sie auf die entsprechenden Tasten drücken, d.h. zuerst auf  und dann auf .

Folgen Sie dann, wie oben beschrieben, der Menüführung zur Programmierung der Stunden und Minuten.

f. Löschen der Programmeinstellungen

Um die Programmierung eines Wochentags zu löschen, aktivieren Sie durch

Drücken der Taste  den Zugriff auf das Programmierfeld.

Sie brauchen jetzt nur noch auf die entsprechende Taste des zu löschenden Wochentags drücken. Die Zahl des gelöschten Tags wird nicht mehr angezeigt. Die anderen bereits programmierten Wochentage werden beibehalten.

Bestätigen Sie die neue Programmierung durch Drücken auf



7. Pflege ihres Staubsaugerroboters AGORA-ROBOTS

Der Staubsaugerroboter erfordert eine regelmäßige Pflege. Die Einhaltung der einzelnen Pflegeschritte gewährleistet eine optimale Leistungsstärke ihres Staubsaugerroboters.

a. Entleerung und Reinigung des Filters des Staubbehälters:

- Drücken Sie auf den Auswurfkaster des Staubbehälters und entnehmen Sie ihn.

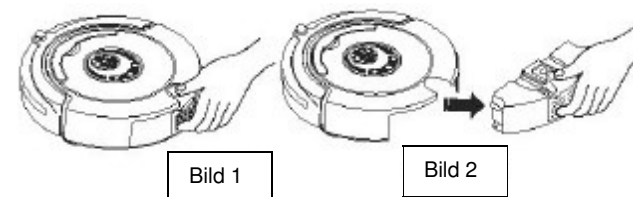

- Drücken Sie auf den orangefarbenen Taster, um das Lüftungsfach freizusetzen.

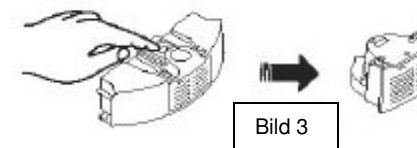

- Drücken Sie die beiden Laschen nach oben (siehe Bild 4), um an den Lüfter zu gelangen. Öffnen Sie dieses Fach nur im Ausnahmefall, falls Ihr Lüfter nicht mehr funktioniert. **Wir bitten Sie daher, diese Laschen während eines normalen Pflegevorgangs Ihres Geräts nicht zu öffnen.** Das elektrische System des Ventilators könnte hierdurch beschädigt werden.



- Ziehen Sie einfach, wie in Bild 6 gezeigt, am Kunststoffeinschub, um an den Filter zu gelangen. Sie können jetzt den Filter aus dem Staubsauger ausrasten, ihn reinigen und ihn anschließend wieder in sein Fach einsetzen.



Bild 6

Benutzen Sie ruhig die Pflegebürste für eine tiefer gehende Reinigung der Elemente des Staubbehälters Ihres Staubsaugers.

b. Benutzung des Wischtuchs

Ihr Staubsaugerroboter AGORA-ROBOT wird mit einem Wischsatz ausgeliefert. Die Wischvorrichtung eignet sich besonders für die optimale Reinigung von Parkett- oder Fliesenböden. Sie können das Wischtuch gerne mit einer Bodenwaschlösung anfeuchten. Der Ein- und Ausbau des Wischsatzes geht wie folgt:

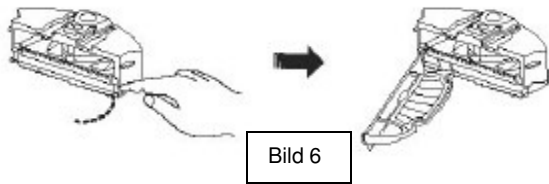

Bild 8

Bild 9

Wir raten davon ab, die Wischeinrichtung einzusetzen, wenn Sie Ihren Staubsaugerroboter auf nicht glatten Oberflächen wie Teppichböden oder Teppichen benutzen.

c. Ein- und Ausrasten der Doppelbürsten

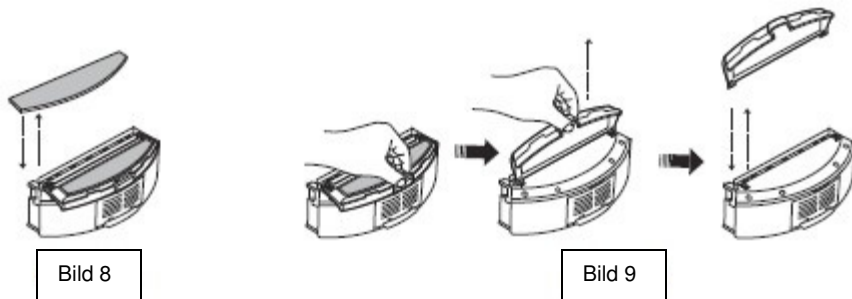
1. Öffnen Sie die Halteleiste, indem Sie die Sicherheitsklappe öffnen (Bild 1).
2. Sie gelangen an das Doppelbürstensystem, in dem Sie sie aus ihren Fächern herausnehmen (Bild 2).
3. Sie können jetzt die beiden Bürsten reinigen und Sie dann wieder in ihre Aufnahmefächer einlegen (Bild 3).



Bild 1

Bild 2

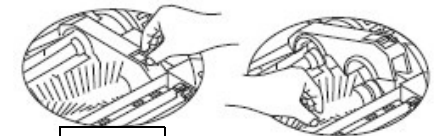

Bild 3

d. Ein- und Ausrasten der Seitenbürste

Halten Sie die Seitenbürste gegen die Grundplatte Ihres Staubsaugerroboters gedrückt und lösen Sie die Halteschraube mittels eines Kreuzschlitzschraubendrehers.

Benutzen Sie anschließend Ihr Reinigungszubehör zur Durchführung der Unterseitenpflege Ihres Staubsaugerroboters.

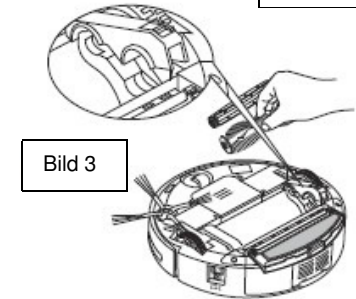
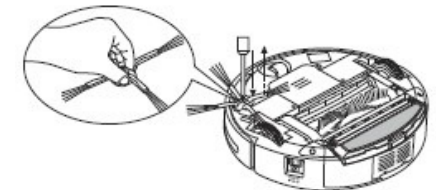

e. Reinigung der Hinderniserkennung

Reinigen Sie die transparente vordere Schutzscheibe sowie die 4 auf der Unterseite des Geräts angebrachten Sensoren mittels eines trockenen Tuchs oder eines Wattestäbchens.

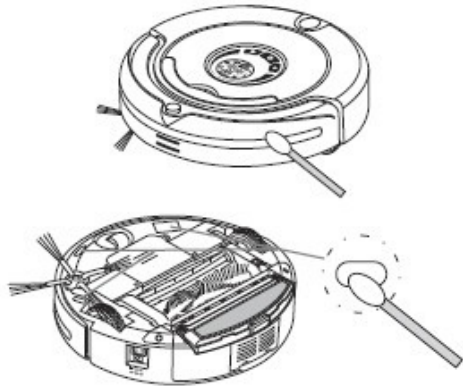

8. Einlegen der Batterien

a. Einlegen der Batterien in Ihre virtuelle Wand

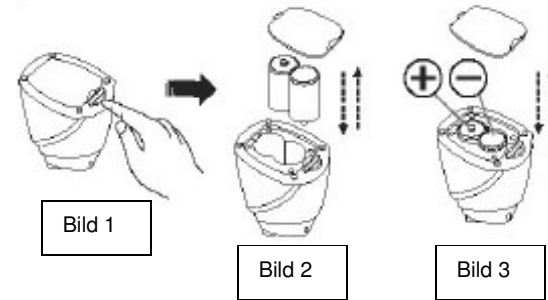

1. Öffnen Sie den eingerasteten Bodendeckel Ihrer virtuellen Wand.
2. Legen Sie 2 Batterien vom Typ LR 20 – 1,5 V ein. Die korrekte Polarität der Batterien wird auf der Bodendeckelunterseite der virtuellen Wand angezeigt.
3. Rasten Sie den Bodendeckel wieder ein. Ihre virtuelle Wand ist jetzt betriebsbereit.

b. Einlegen der Batterien in Ihre Fernbedienung

1. Öffnen Sie die Abdeckung Ihrer Fernbedienung.
2. Legen Sie 2 Batterien vom Typ AAA wie angezeigt mit korrekter Polarität ein.
3. Rasten Sie die Abdeckung wieder ein. Ihre Fernbedienung ist jetzt betriebsbereit.

c. Sicherheits- und Pflegehinweise

- Nehmen Sie die Batterien aus den Geräten, falls Sie ihren Staubsauger über einen längeren Zeitraum hinweg nicht benutzen.
- Stellen Sie sicher, dass die Geräte beim Einlegen der Batterien spannungslos sind.
- Bitte entsorgen Sie verbrauchte Batterien an den dafür vorgesehenen Recyclingstellen.

9. Benutzung Ihrer Ladestation

a. Lernen Sie die Ladestation Ihres AGORA-ROBOT kennen

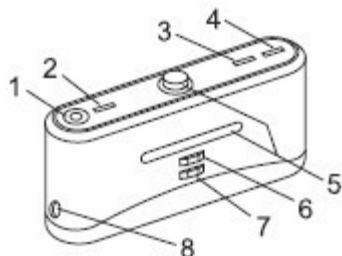

1. LED-Duftspender
2. Ein/Aus-Taster des LED-Duftspenders
3. Anzeige Spannungszuschaltung
4. Anzeige des Ladezustands des Staubsaugerroboters
5. Infrarotsender
- 6 und 7. Ladeelektroden des Staubsaugerroboters
8. Stromversorgungsanschluss

10. Benutzung Ihrer virtuellen Wand

a. Lernen Sie die virtuelle Wand Ihres AGORA-ROBOT kennen

Mit Hilfe der virtuellen Wand können Sie spezielle Reinigungsbereiche für Ihren Staubsauger abgrenzen. Sie können somit die Räume und Stellen festlegen, die Sie reinigen wollen.

b. Funktionalität Ihrer virtuellen Wand



Schalter	Funktion
1	Auswahlschalter für die verschiedenen Optionen der virtuellen Wand
a	Ausschalten der virtuellen Wand
b	Richtet eine virtuelle Wand auf einer Länge von 0 bis 4 Metern auf.
c	Richtet eine virtuelle Wand auf einer Länge von 0 bis 6 Metern auf.
d	Richtet eine virtuelle Wand auf einer Länge von 0 bis 8 Metern auf.
2	Infrarotstrahl. Denken Sie daran, Ihre virtuelle Wand in die Richtung auszurichten, in der sich der abzugrenzende Bereich befindet.
3	Abgekapselter Bereich: Ihr Staubsaugerroboter hält einen Mindestabstand von 50 – 100 cm zur virtuellen Wand.
4	Anzeige Spannungszuschaltung.

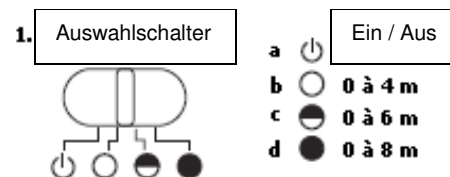
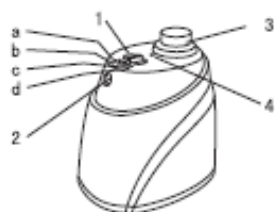

c. Positionierung der virtuellen Wand

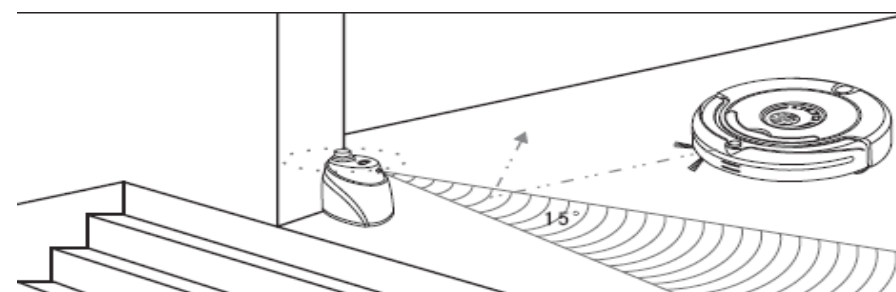

– Stellen Sie sicher, dass sich die virtuelle Wand in mehr als 3 Metern

- Abstand zur Ladestation befindet, um jegliche Interferenzen zu vermeiden.
 - Die Ladestation darf nicht im Ausstrahlungsbereich der virtuellen Wand aufgestellt werden

11. Fehlercodes (ERROR) und einfache Fehlerbeseitigung bei Ihrem AGORA-ROBOT

Bei unnormalem Betrieb des Geräts **wird eine Zahl oder ein Buchstabe am LCD-Display Ihres Staubsaugerroboters angezeigt**. In der nachfolgenden Tabelle finden sie eine Zusammenfassung der möglichen Störquellen sowie der Vorgehensweisen zur Störungsbeseitigung:

FEHLERNR.	BEDEUTUNG	BEHEBUNG
E001	Blockierung der Abgrunderkennung	Reinigen Sie die Sensoren an der Unter- und Vorderseite Ihres Staubsaugerroboters.
E002	Verstopfung der Hauptbürste	Reinigen Sie die Hauptbürste sowie ihren Schaber vollständig.
E003	Akku leer	Laden Sie Ihren Staubsaugerroboter an der Ladestation oder direkt am Stromversorgungsanschluss wieder auf.
E004	Problem mit den Seitenrädern	Überprüfen Sie das linke und rechte Vorderrad auf Freilauf.
E005	Problem mit dem Staubbehälter	Überprüfen Sie, ob der Staubbehälter nicht mit Staub überfüllt und dadurch verstopft ist. Stellen sie auch sicher, dass er fest am Staubsaugerroboter eingerastet ist.

13. Häufig gestellte Fragen (FAQ)

A. Ihr AGORA-ROBOT funktioniert nicht mehr

- Überprüfen Sie, ob Ihr Gerät eingeschaltet ist – Ein/Aus-Schalter.
- Überprüfen Sie, ob die Komponenten des Staubbehälters sowie die Haupt- und Seitenbürsten gereinigt sind.
- Überprüfen Sie den Ladezustand des Akkus.

B. Die Fernbedienung funktioniert nicht mehr

- Überprüfen Sie den Ladezustand der Batterien Ihrer Fernbedienung.
- Überprüfen Sie, ob Ihr e.ziclean Furtiv eingeschaltet ist.
- Überprüfen Sie, ob Ihre Fernbedienung zum Staubsaugerroboter hin gerichtet ist und ob sie nicht zu weit weg von ihm ist.

C. Der Staubsaugerroboter lädt sich nicht automatisch auf

Überprüfen Sie den Zustand Ihrer Ladestation. Wenn Sie unter Spannung ist, muss die rote Leuchtanzeige an sein.

- Falls der Akku Ihres Staubsaugers besonders schwach ist, führen Sie den Ladevorgang direkt am Gerät durch.
- Stellen Sie sicher, dass nichts die stirnseitigen Kontakte

D. Ihr Staubsaugerroboter ist ungewöhnlich laut

- Reinigen Sie gründlich den Staubbehälter, die Filter, u.s.w.
- Überprüfen Sie, ob die Haupt- und Nebenbürsten sauber sind

E. Ihr Staubsaugerroboter fährt rückwärts

- Überprüfen Sie den Zustand des vorderen Stoßängers
- Vermeiden Sie, Ihren Staubsaugerroboter auf besonders schwarzem Boden oder in besonders stark sonnenbeschienenen Räumen zu betreiben.

F. Ihr Staubsaugerroboter fällt die Treppen hinunter

- **Reinigen Sie gründlich die Abgrunderkennung an der Unterseite .**

14. Garantie und Zertifikate



Die Garantiezeit Ihres **AGORA-ROBOT** beträgt 2 Jahre ab Kaufdatum, Verbrauchsmaterial ausgeschlossen.